



## 真新しい校舎で入学式！

3月に完成した日和佐小学校で入学式が行われました。  
新しい校舎に新入学生も大喜びでした。

### 主な内容

- 新町議決まる！ …………… P 2
- 平成22年度当初予算 ……… P 3
- 美波町地域子育て支援拠点事業 … P 4
- 都市計画道路の見直し ……… P 9
- 2010桜街道・夢マラソン … P11



# 新町議十四氏決まる!!

平成二十二年四月二十五日(日)、町議会議員一般選挙の投票が行われ、十四人の議員が誕生しました。これから四年間、町民の代表として、美波町発展のために活躍される十四氏を紹介します。

(届出順)



さか ぐち すずむ  
坂口 進氏  
(56歳・伊座利)



かげ やま よし お  
影山美雄氏  
(65歳・赤松)



きた やま あさ ひこ  
北山朝彦氏  
(50歳・東由岐)



ます だ くに ひと  
舛田邦人氏  
(58歳・恵比須浜)



がんりょう たか とし  
丸龍孝敏氏  
(55歳・奥河内)



え もと のぼる  
江本 昇氏  
(62歳・恵比須浜)



やま もと まさ お  
山本正男氏  
(63歳・北河内)



かわ じり たけ ぞう  
川尻竹藏氏  
(58歳・西の地)



てら した ひろ こ  
寺下博子氏  
(38歳・木岐)



しん がい えつ ひろ  
新開悦博氏  
(61歳・西の地)



むこう やま あつ ひろ  
向山篤宏氏  
(56歳・木岐)



ながも と ぜん じろ う  
永本善次郎氏  
(73歳・西河内)



えびす の ひろ し  
戎野 博氏  
(61歳・日和佐浦)



いわ せ いさお  
岩瀬 公氏  
(56歳・西河内)

## 「子ども手当」が平成22年4月からはじまりました

「子ども手当」は、次代の社会を担う子どもの健やかな育ちを社会全体で応援する制度です。

### 「子ども手当」ってどんな制度？

- 子どもを養育している方は、**中学校を卒業するまでの子ども1人につき、月額1万3千円**(平成22年度)を受給できます。
- 子ども手当は、お住まいの市区町村において、受給資格を認定のうえ、お支払いします。お支払いは、**年3回(6月、10月、2月)**で、前月分までの手当をお支払いします。(原則として口座への振込となります。)
- 子ども手当は、子どもの健やかな育ちのために有効に用いてください。

### 「子ども手当」を受給するためには？

- 子ども手当を受給するには、**役場住民福祉課もしくは住民室への申請が必要です。**  
\*子ども手当の受給資格者は、子どもを監護し、かつ、生計を同じくする父又は母です。父母に養育されていない子どもについては、子どもを監護し、かつ、生計を維持する方が受給資格者となります。
- 所定の「子ども手当認定請求書」に記載のうえ、**必要な書類を添付して申請してください。**

(必要な書類)

- \*厚生年金などのサラリーマンが加入する年金制度に加入しているときは、会社が発行した証明書や健康保険被保険者証の写しなど
- \*子ども手当の振込を希望する金融機関の口座番号が確認できる書類(預金通帳の写しなど)

\*その他必要な書類は、役場子ども手当担当窓口におたずねください。

- 子どもが生まれるなど子ども手当の対象人数が変わった場合には、役場住民福祉課へ「子ども手当額改定認定請求書」を提出してください。
- 公務員については、勤務先からお支払いすることとなります。**公務員になった場合には、役場住民福祉課へ「子ども手当受給事由消滅届」の提出が必要となります。  
\*転居によりお住まいの市区町村が変わった場合には、転居先の市区町村へ申請が必要となります。
- 子ども手当の全部又は一部の支給を受けずに、これをお住まいの市区町村に寄付し、子ども・子育て支援の事業に活かしてほしいという方には、簡便に寄付を行う手続きもありますので、お問い合わせください。

### 「児童手当」を受給していましたが、手続きは必要なの？

- 本年3月まで児童手当を受給していた方は、新たな申請手続きは必要ありません。**(ただし、児童手当を受給していた方で、新たに子ども手当の対象となる子ども(原則として中学2年生と3年生)がいる場合には、「子ども手当額改定認定請求書」の提出が必要です。)
- 平成22年度は子ども手当が支給されるため、原則として児童手当は支給されません。ただし、平成22年6月に限り、平成21年度分の児童手当(平成22年2月分と3月分)が支払われます。

【お問い合わせ先】 役場住民福祉課 ☎ 77-3614

# 平成22年度 当初予算決まる

一体性・整合性のある行政、  
町民が安心して生活できる  
「夢と希望のあるまちづくり」に

## 86億7,265万円

美波町の平成22年度一般会計・特別会計予算が美波町議会第1回定例会で決まりました。

一般会計、特別会計の予算総額は86億7,265万円となります。このうち一般会計は、44億2,700万円で、歳入・歳出の内訳は右のグラフのとおりとなっています。財源確保が非常に難しく、地方交付税などの依存財源が8割近くを占めておりますが、まちづくりの基本方針に基づく諸施策を限られた財源の効果的な配分により実施します。

### 平成22年度会計当初予算

一般会計	44億2,700万円
特別会計	31億6,048万円
国民健康保険	13億2,927万円
老人保健	161万円
住宅改良資金貸付	184万円
育英奨学金貸付	1,860万円
赤河内財産区	955万円
簡易水道事業	6,932万円
漁業集落排水事業	1,740万円
公共下水道事業	3億3万円
介護保険	12億3,102万円
国民健康保険阿部診療所	3,695万円
後期高齢者医療	1億4,489万円
企業会計	10億8,517万円
水道事業（事業費用支出）	8,250万円
病院事業（事業費用支出）	10億267万円
<b>合計</b>	<b>86億7,265万円</b>

## 平成22年度 美波町一般会計当初予算

(単位：千円)

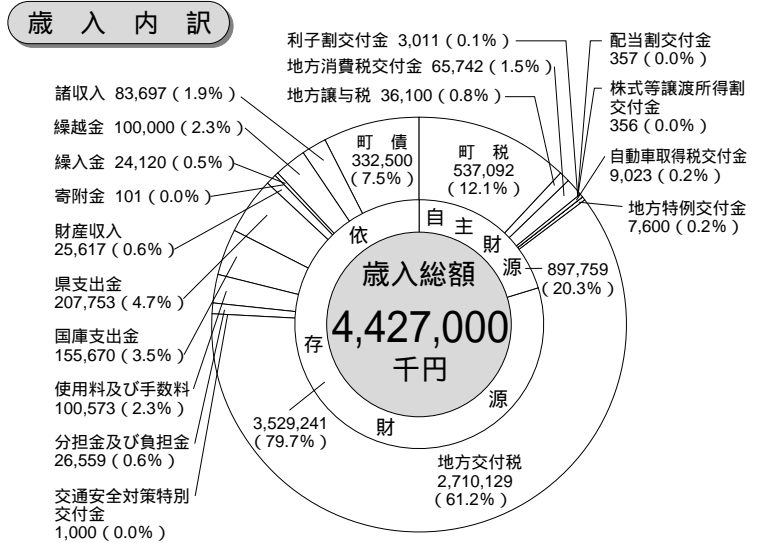

### 目的別歳出内訳

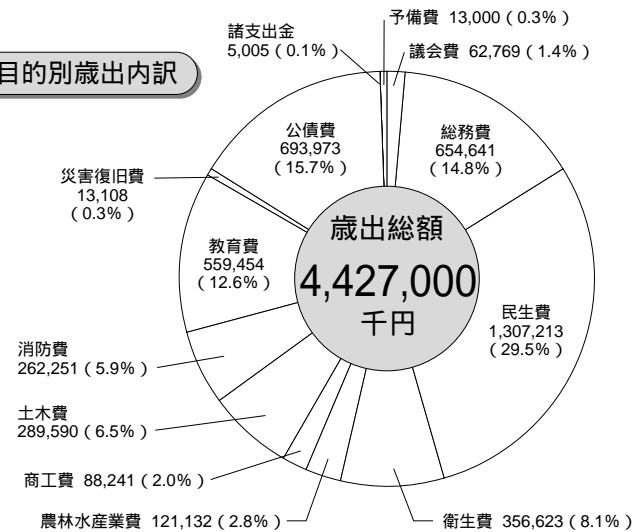

### 性質別歳出内訳

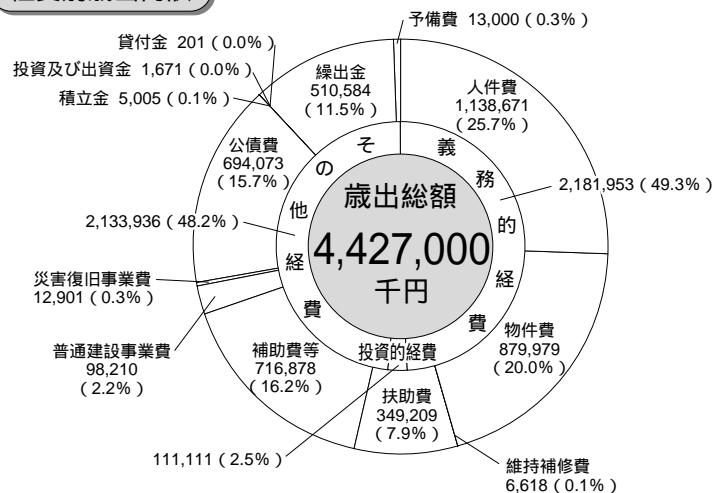

## ■ 美波町地域子育て支援拠点事業



平成22年4月1日から、子育ての不安感等を緩和し、親と子どもの健やかな育ちを促進することを目的として、美波町由岐地域交流支援センターにて、美波町地域子育て支援拠点事業「もも ほっぺ」を開設しました。

運営は、美波町社会福祉協議会が行います。  
「遊び場がない」、「誰かと話したい」、「ちょっぴり育児に疲れてしまった」、「子育ての悩みを聞いてほしい」…

ぜひ、お子様と一緒に遊びに来てみてください!!

### ♥子育て相談窓口

ちっちゃな、ちっちゃな不安や悩み…。家族やママ友には言い出しにくい事…。子育てに悩んだり、立ち止まってしまった時…。お気軽にご相談ください。必要に応じて、家庭訪問も行います。

＜相談窓口 ☎ 78-1792 ＞ ※相談者のプライバシーは固く守られますのでご安心ください。

### ♥子育てサークル活動を応援します♪

みんなで集まって、お出かけしたり、親子遊び、もの作りなど様々な活動をして楽しんでみませんか!!

### ♥子育て支援事業に協力して下さるボランティアさんを募集しています!!

子育て支援事業の開催に伴う子どもの託児や、遊びに関するお手伝いをして下さる方。

個人にかかわらず、サークル、団体での登録も受け付けています。

・場 所	地域交流支援センター
・利用対象者	0歳～就園前のお子様と保護者の方々・子育て支援者
・利用時間	午前9:00～正午 午後1:00～午後3時
・休 館 日	土・日・祝・年末年始 他
・利 用 料	無料です (ただし行事により材料費等の実費を徴収することもあります)

※保護者の元でのご利用となります。お子様の安全については、保護者の方がご確認ください。

### ももほっぺ 5がつのよてい

#### ★ きんちゃく絵付け ★ (要電話予約 ※先着親子20組)

5/14(金) 午前10時～正午・午後1時～3時

無地の巾着袋に布クレヨンを使ってお絵かきします。自分だけのカワイイきんちゃくを作っちゃおう!

#### ★ 親子リトミック講座 ★ (要電話予約 ※先着親子20組)

5/25(火) 午前10時30分～11時30分

リトミック教室「リズムパークほこあぼこ」まあちゃん先生が、出張レッスン『リトミック de あそび隊』として来所。あそび隊のリトミックは、専門的な領域の中から子供向けのエッセンスだけを取り出し、リトミック的要素をふんだんに入れた音楽・リズム・表現遊びをお子さんと一緒に楽しむことができます。この機会に、ぜひリトミックを体験してみませんか!

#### ★ おやつづくり ★ (要電話予約 ※先着親子10組)

5/28(金) 午前10時～正午

#### ☆ 出張 遊びのひろば ☆ 5/20(木) 午前10時～正午

日和佐総合体育館のサブアリーナにて、出張あそびのひろばを開催します。

フリスビー・ボール遊び・トンネルくぐり… ひろ～い場所で思いっきり走り回ろう! (現地集合、解散です。)

#### ☆ 読み聞かせ ☆ 5/18(火) 午前10時30分～11時

#### ☆ タマちゃんエアドーム設置 ☆ 毎週月曜日 午前9時～正午

※来月からの予定表・行事の案内は、利用登録された方に送付させていただきます。

※登録は、美波町社協 由岐支所(78-1792)にて随時、受付しております。

### ♪お問い合わせ♪

ももほっぺ

美波町社会福祉協議会 由岐支所 (美波町西の地字東地97番地5)  
でんわばんごう 78-1792



# ～年に一度は健康チェック！ 特定健診を受けましょう～

**【特定健診とは？】** 特定健診・特定保健指導は年に1回、医療保険者が義務として実施します。40歳から74歳の人を対象にメタボリックシンドロームの予防・改善を目的とした健診です。

**【健診の受け方は？】** あなたはどこに該当しますか？

年齢は？	～39歳	40～74歳		75歳以上
		美波町国民健康保険	国保以外の健康保険	後期高齢者医療保険
どんな健診が受けられるの？	集団健診が受けられます	特定健診	特定健診	後期高齢者健診
自己負担は？	1,000円	1,000円	加入している健康保険にお問い合わせください	健診の対象者にはお知らせがあります。
必要なものは？	健康保険証	「健康保険証」 + 「受診券」		※後期高齢者健診の集団健診は12月にあります。(5月～7月の集団健診は受診できません)
受診券はどうやってもらうの？		①5月中に集団検診用の受診券を配付 ②7月下旬、医療機関でも使用可能な受診券を発送	加入している健康保険にお問い合わせください	
お問い合わせ先	住民室 ☎78-1114	税務保険課☎77-3615 住民室 ☎78-1114		

※がん検診は年齢や健康保険に関係なくどなたでも受けることができます。

## 健診を受けるだけでよくなる？

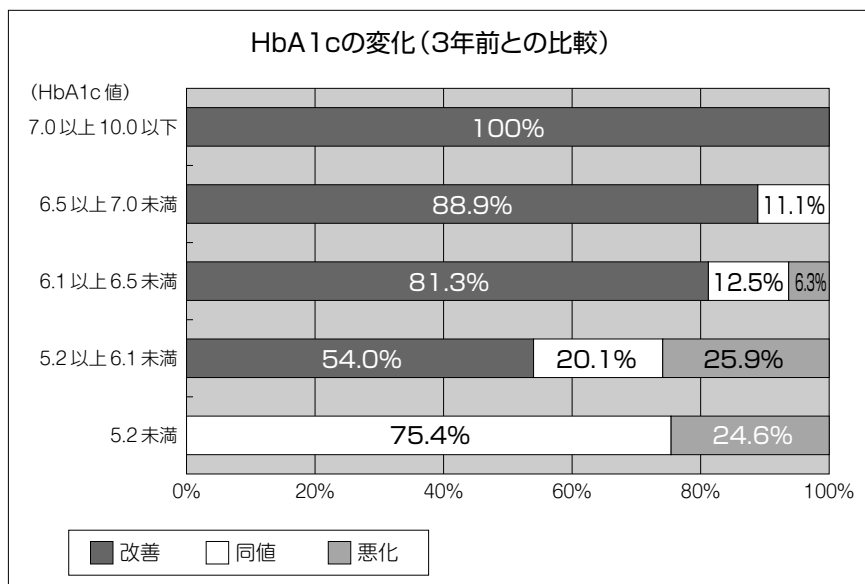

H21年の健診結果が3年前のH18年に比べてよくなっているか悪くなっているか、HbA1cの数値で調べてみたグラフです。

※HbA1cは、1～2ヶ月間の血糖値の上がり下がりを知ることができる検査です。正常範囲は4.3～5.1%です。

結果は…なんと!!

糖尿病で合併症が心配といわれるHbA1c7.0%以上の方では、全員の方が改善しています。また、糖尿病型といわれる6.5%以上の方でも88.9%の方がよくなっています。

健診を受けて、からだを知ることが健康への第一歩です。受けたくないなんてもったいないですよ。

**健診日** 5/26(水) 志和岐・阿部・伊座利 6/4(金) 日和佐 6/15(火) 木岐・由岐  
6/22(火) 日和佐 7/4(日) 日和佐 7/10(土) 由岐 11/10(水) 日和佐・由岐

健診会場でお待ちしています。

健診に関するお問い合わせは…由岐支所住民室 ☎78-1114まで

# 平成22年度 後期高齢者医療制度の健康診査について

後期高齢者医療制度に加入されている方を対象に、糖尿病などの生活習慣病の早期発見や重症化の予防のため、健康診査を実施します。

健康診査の対象となる方には『健康診査受診券』をお送りしますので、ぜひ受診しましょう。

## 健康診査受診券をお送りする時期

○入院をされていない方

または

生活習慣病と診断されていない方……平成22年8月(予定)

※上記以外の方で、過去1年間に血液検査や尿検査をしていない方

平成22年8月以降準備が出来次第、市町村担当窓口健康診査申込書を備え付けますので、受診を希望される方は、担当窓口健康診査申込書を提出してください。

○平成22年1月1日から平成22年9月30日までの間に後期高齢者医療制度に加入された方

加入時期に応じ、次のとおり5月から10月までの間に健康診査申込書を送付します。入院をされていない方または生活習慣病と診断されていない方で受診を希望される方は、広域連合事務局までお申込みください。受診券を後日送付します。

## 健康診査申込書の送付時期(予定)

①1月1日から3月31日までの間に加入された方…… 5月

②4月1日から5月31日までの間に加入された方…… 6月

③6月1日から7月31日までの間に加入された方…… 8月

④8月1日から9月30日までの間に加入された方……10月

入院をされていた方または生活習慣病と診断された方は、すでに健康状態を把握され、医師の指導を受けていると考えられることから、健康診査の対象者から除いています。

※生活習慣病とは、生活習慣が発症原因に深く関わっていると考えられる病気で、糖尿病、高血圧性疾患、脂質異常症、虚血性心疾患、その他心疾患、くも膜下出血、脳内出血、脳梗塞、脳動脈硬化、その他脳血管疾患、動脈硬化があります。

## 健康診査受診項目、費用その他

健診項目 身体計測、血圧測定、血液検査、尿検査

受診費用 無料

受診期間 受診券を受け取られたときから平成22年12月末日まで

## 後期高齢者医療制度の健康診査に関するお問い合わせ先

徳島県後期高齢者医療広域連合事務局事業課

徳島市川内町平石若松78番地1 ☎088-677-3666

## 平成22年度後期高齢者医療被保険者の方の集団健診の実施予定表

検診日	場所	受付時間
12月3日(金)	日和佐公民館	8:00~9:00
	由岐公民館	10:30~11:30

※併せて肺がん検診200円と前立腺がん検診500円を実施します。

## 後期高齢者医療制度の集団健診に関するお問い合わせ先

美波町役場住民福祉課 ☎0884-77-3614

# 非自発的失業者の方に対する国民健康保険の軽減制度について

平成22年4月から、解雇や倒産など会社の都合で離職を余儀なくされた方（雇用保険の特定受給資格者）や、正当な理由のある自己都合により離職された方（特定理由離職者）について、離職日の翌日の属する月からその翌年度末までの間、国民健康保険税の計算や高額療養費等の所得区分判定において、対象となる失業者の方の前年中の給与所得を30/100として算定します。

この軽減を受けるためには、「国民健康保険特例対象被保険者等に係る申告書」を提出していただく必要がありますので、役場税務保険課または由岐支所住民室で手続きをお願いします。その際には、必ず「雇用保険受給資格者証」を提示してください。

## ■対象者

以下の要件をすべて満たす方が、この軽減制度の対象者となります（すでに国民健康保険に加入されている方も含みます）。

### ①雇用保険受給資格者証の離職理由コードが下記に該当する方

- ・特定受給資格者（理由コード） 11 12 21 22 31 32
- ・特定理由離職者（理由コード） 23 33 34

※「特例受給資格者証」や「高年齢受給資格者証」をお持ちの方は対象外です。

※失業等給付が終了している場合でも対象となります。

### ②平成21年3月31日以降に勤務先を離職された方

### ③離職日の時点で65歳未満の方

## ■軽減の期間

軽減期間は、離職日の翌日の属する月から、その月の属する年度の翌年度末までです。

なお、申告書の提出が遅れても、軽減の対象期間であれば遡って軽減が適用されます。

また、軽減期間中に対象となる失業者の方が就職をしても、勤務先の健康保険等に加入して国民健康保険の被保険者資格を喪失するまでは軽減の対象となります。

※制度の実施が平成22年4月からのため、平成21年3月31日から平成22年3月30日までに離職した方の軽減期間は平成22年度末までの1年間です（平成21年度については軽減の対象となりません）。

## ■軽減対象となる所得

対象となる失業者の方の前年中の給与所得を30/100として算定します。

※前年中の所得を30/100として算定するのは、対象となる失業者の方の給与所得のみであり、その方の給与所得以外の所得（事業所得や年金所得など）や、世帯内のその他の被保険者の方の所得については通常どおり100/100で算定します。

【お問い合わせ先】 役場税務保険課 ☎77-3615

## ■ 鳴門教育大学の公開講座を美波町で開催します

講座番号 16	発達検査と子どもをつなぐ	講座番号 32	発達に応じた子どもとのかかわり方
講座内容	発達検査の結果を家庭や保育園、幼稚園で過ごす子どもにどう役立てるのかを学びます。	講座内容	年齢、言語発達、発達課題などの子どもの発達のひとつひとつに応じたかかわり方を学びます。
実施期間	7月30日(金) 19:00~21:00	実施期間	12月1日(水) 14:00~16:00
対象者	発達検査に興味を持っている保護者、保育士、幼稚園教諭、保健師等	対象者	子育てをしている保護者、子どもにかかわる保育士、幼稚園教諭、保健師等
受講料	800円	受講料	800円
募集定員	30人	募集定員	30人
担当講師	栗飯原良造 教授 百々 恵子 臨床心理士・発達支援相談員	担当講師	栗飯原良造 教授
会場	日和佐公民館	会場	日和佐公民館
申し込み期間	4月1日(木)~7月16日(金)	申し込み期間	4月1日(木)~11月17日(水)

## お申し込み・お問い合わせは

鳴門教育大学 社会連携課社会連携チーム

☎088-687-6101 FAX.088-687-6100

お問い合わせ時間 8:30~17:15（土・日・祝祭日を除く）

★申し込み用のFAX用紙は美波町役場住民福祉課・由岐支所住民室の窓口にあります。

または美波町 由岐支所 住民室 保健師 ☎78-1114

# 国民年金だより



## 平成 22 年度巡回年金相談所の開設について

- ☆相談は電話予約による完全予約制を実施しておりますので、相談希望日の1ヶ月前から下記の電話番号で予約申込をお願いします。
- ☆予約を受付する際には、相談者氏名・基礎年金番号・電話番号・相談内容等について確認をさせていただきます。
- ☆相談当日は、年金手帳・年金証書（受給されている方）等をご持参のうえ、時間内にお越し下さい。（代理の方は、本人の署名・捺印のある委任状が必要です。）

### 相談日

- ※予約時間の5分前までにお越しください。
- ※予約後、ご都合により来所できなくなった場合は、事前にご連絡をお願いします。

相談場所	相談時間	4月	5月	6月	7月	8月	9月	10月	11月	12月	1月	2月	3月
牟岐町高齢者交流施設 浜の家	午前10時～ 午後3時	1日		3日		5日		7日		2日		3日	
阿南市 商工業振興センター	午前9時～ 午後4時		6日		1日		2日		4日		6日		3日

### 予約申込 電話番号

徳島南年金事務所 お客様相談室 **088 - 652 - 1511**

## 扶養されてる方に、20歳以上の学生の方はいらっしゃいませんか？ 「学生納付特例制度」をご存知ですか！

国民年金は20歳から60歳までのすべての方が加入することになっています。  
国民年金保険料を納めることが困難な学生の方には、本人の前年の所得が一定額以下の場合、保険料の納付が猶予される「学生納付特例制度」があります。

### ■対象となる学生

大学（大学院）・短大・高等学校・高等専門学校・専修学校および各種学校（知事の認可を受けている学校で修業年限が1年以上である課程）に在学する20歳以上の学生で、学生本人の前年の所得が118万円以下であるとき。

### ■手続き

在学証明書または学生証の写し、年金手帳、印鑑をご持参の上、住民登録をしている市町村役場国民年金担当窓口で申請してください。（毎年申告が必要です。）

### ■承認を受けた期間

学生納付特例期間中の障害や死亡といった不慮の事態が生じた場合には、障害基礎年金または遺族基礎年金を受けることができます。また、学生納付特例期間は、老齢基礎年金の受給資格期間に算入されますが、老齢基礎年金の年金額には反映されません。

### ■保険料の追納制度

承認された期間については、保険料を全額納付したときに比べ、受け取る年金額が少なくなります。このため、これらの期間について10年以内であれば、あとから保険料を納付することができる「追納制度」があります。なお、納付猶予を受けた期間の翌年度から起算して3年度目以降に保険料を追納する場合には、承認を受けた当時の保険料額に、経過期間に応じ政令で定める額が加算されます。

### 学生納付特例期間の年金はどうなるの？

「納付」と「学生納付特例」と「未納」はこのように違います。

		納付	学生納付特例	未納
障害基礎年金	受給資格期間に	○ 入ります	○ 入ります	× 入りません
遺族基礎年金				
老齢基礎年金	受給資格期間に	○ 入ります	○ 入ります	× 入りません
	年金額に計算	○ されます	× されません	× されません



# 美波町の都市計画道路の見直しについて

## ●見直しの経緯

都市計画道路は都市の骨格を形成する基盤施設であり、将来交通需要に対応し、都市の将来像実現のために、概ね20年後を目標年次として計画されます。しかし、近年少子高齢化や人口減少、環境問題、財源の逼迫、価値観の多様化などにより、都市計画道路の役割や期待される効果に変化が生じており、現在の都市計画道路について見直しの必要性が生じております。このことより全国的に都市計画道路の見直しの必要性が検討され、町・県においても平成22年度末決定を目標に作業を進めております。

美波町においても、本町を取り巻く社会情勢は大きく変化しており、現在の都市計画道路においても、将来のまちづくりと整合した計画へと見直す必要があります。

## ●美波町の都市計画道路

- 美波町の見直し対象路線は、6路線です。
- いずれも昭和29年(1954年)に計画決定がなされ、50年以上が経過しています。
- 路線ごとでは、計画の約7割まで改良が進むものもある一方で、改良にまったく着手できていない路線もみられます。

### 美波町(日和佐都市計画区域)都市計画道路の見直し対象路線一覧

番号	路線名(幅員)	都決 初年度	計画 延長(m)	改良 延長(m)	改良率 (%)	未事業化 延長(m)
①	3.6.3 厄除橋通線 (12.0)	昭和29年	920	640	69.6	280
②	3.6.4 厄除橋通大浜線 (12.0)	昭和29年	690	520	75.4	170
③	3.6.5 厄除橋通海岸通線 (11.0)	昭和29年	920	0	0.0	920
④	3.6.6 日和佐浦西線 (15.0)	昭和29年	270	0	0.0	270
⑤	3.6.8 桜町奥湯線 (11.0)	昭和29年	960	690	71.9	270
⑥	3.6.9 日和佐浦東線 (8.0)	昭和29年	270	60	22.2	210
対象	6路線	—	4,030	1,910	—	2,120

## ●アンケートの実施

美波町において見直し作業の前段として、住民の意向調査を目的としたアンケート調査を平成22年5月末～6月中旬頃を目途に日和佐都市計画区域住民を対象に実施いたしますので、ご協力をお願いします。

美波町 都市計画道路 現況図

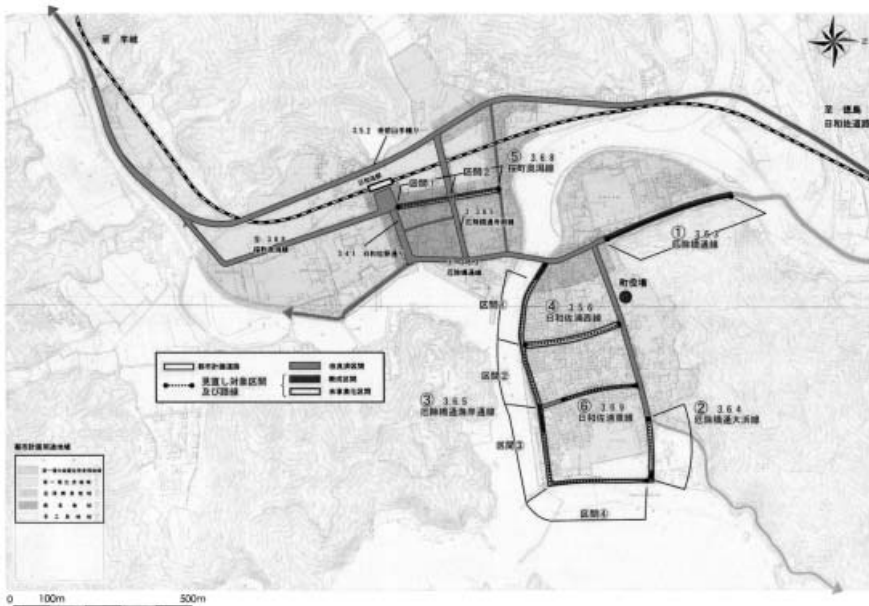

**【お問い合わせ先】**

役場建設課 ☎77-3618

## 役場・支所敷地内禁煙の お知らせ



平成22年5月1日から、  
美波町役場及び支所の敷地内  
は、禁煙となっています。

役場は、多数の方が利用する施設であるため、受動喫煙（他人の吸った「たばこ」の煙を吸わされること）の防止に努めなければならないとされています。

このため、美波町におきましても、受動喫煙の防止を徹底し、喫煙による健康被害を防止するため、5月1日から美波町役場及び支所の敷地内を禁煙としました。

皆様には趣旨をご理解のうえ、敷地内禁煙にご協力くださいますよう、よろしく願いいたします。

## 狩猟免許取得支援助成金

有害鳥獣による農林水産物被害の防止・軽減を目的として新たに狩猟免許取得に要する経費の一部について、予算の範囲内で助成を行います。

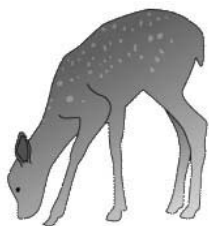

### ■ 助成対象

町内に住所を有する者で、当該年度に新規で狩猟免許を取得した者

### ■ 助成金額

講習受講料及び免許試験手数料の一部  
(上限9,500円)

### ■ 申請に必要なもの

申請書、狩猟免許写し、講習会手数料領収書写し、受験手数料領収書写し

※助成を受け取るには、申請が必要です。

### 【お問合せ先】

役場産業振興課 ☎ 77-3617

広報みなみ 4月号P9「美波町役場組織職員配置表」で誤りがありましたので、次の通り訂正しお詫び申し上げます。

赤松保育園 (誤) → ☎ 79-3001  
(正) → ☎ 79-3002

## 日和佐病院からお知らせ

6月から神経内科外来の診察日が  
変更になります。

診察日 : 第1・第3木曜日

診察時間 : 午後2時～午後5時

※診察は予約制です。

## 住宅に住宅用防災警報器等が 必要となります。

平成16年6月の消防法改正により、一般住宅（一戸建住宅、マンション、アパート、店舗等併用住宅の住宅部分）に住宅用防災警報器等の設置が義務付けられました。（消防法第9条の2）

設置、維持についての基準は海部消防組合火災予防条例によって定められています。



### ■ 義務化の背景

- 住宅火災における死者は、建物火災による死者のうち95%を占めます。
- 住宅火災の死者の過半数が65歳以上の高齢者です。
- 住宅火災の死者の7割が逃げ遅れによるものです。

### ■ 設置しなければならない期日

- 新築の住宅 平成18年6月1日から設置
- 既存の住宅 平成23年5月31日までに設置が必要

### ■ 住宅用防災警報器とは？

- 煙を感知して警報音を鳴らすことによって火災を知らせる機器です。

### ■ 設置しなければならない箇所

- 寝室（就寝の用途に供する居室）
- 寝室へ向かう階段の上端

### ■ 悪質な訪問販売等に十分注意してください

消火器と同様に、悪質な訪問販売や点検をする者が出没する恐れがありますので十分注意してください。

消防署では、住宅用防災機器等について訪問販売は一切いたしません。

- 電池式の場合は、比較的安価で購入でき、自分で設置することができます。
- A C電源式は、お近くの電気工事店及び消防用設備工事店にご相談ください。

### 【ご相談は】

海部消防組合 総務課 予防係 ☎0884-72-0600  
日和佐出張所 予防係 ☎0884-77-0999

# 2010 桜街道・夢マラソン

平成22年4月4日(日)春の陽気の中、2010 桜街道・夢マラソンが行われ、町内外から761名の方が参加しました。満開の花を咲かせた桜のもとを、ランナーたちは力走しました。



快晴の中スタート!!



仮装ランナー力走中!



ボランティアの皆さんも頑張ります

## ●ハーフマラソン (21,0975 km) 参加者: 338名

**男子の部**  
 第1位 北島 圭輔 (石井町) 1時間15分20秒  
 第2位 坂口 博信 (那賀町) 1時間16分39秒  
 第3位 上原 孝太 (徳島市) 1時間18分03秒

**女子の部**  
 第1位 菱谷 早絵子 (高松市) 1時間27分58秒  
 第2位 門田 弥生 (徳島市) 1時間33分19秒  
 第3位 佐藤 祐子 (吉野川市) 1時間34分16秒

## ●ロードレース (3.0 km) 参加者: 57名

**男子の部**  
 第1位 丹生 大三 (那賀町) 10分00秒  
 第2位 吉成 椋介 (阿南市) 10分04秒  
 第3位 田中 隆寛 (小松島市) 10分07秒

**女子の部**  
 第1位 土壁 真紀 (海陽町) 11分42秒  
 第2位 松岡 ちあき (美波町) 12分56秒  
 第3位 松田 利奈子 (美波町) 13分40秒

## ●亀さんマラソン (2.0 km) 参加者: 366名

**男子の部**  
 第1位 光 永 健太郎 (那賀町) 7分02秒  
 第2位 井内 優輔 (小松島市) 7分50秒  
 第3位 四宮 甲斐 (阿南市) 7分57秒

**女子の部**  
 第1位 福良 郁美 (阿南市) 8分03秒  
 第2位 杉本 早紀 (阿南市) 8分07秒  
 第3位 植野 結衣 (高松市) 8分07秒

☆参加者総数: 761名

# 第30回 南部ブロック大会

日和佐中学校 第3位!

第30回徳島県中学校軟式野球選手権南部ブロック大会で、日和佐中学校野球部が見事第3位となり、南部代表として中央大会に出場しました。

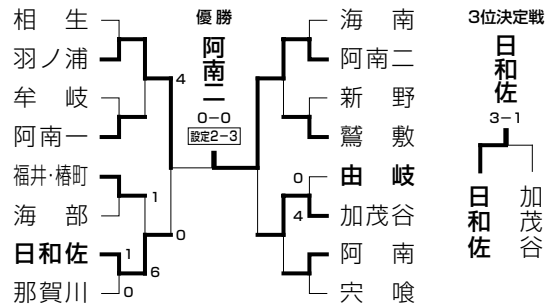

# ★第5回 由岐野球大会

優勝/由岐クラブ 準優勝/WANTED

日程: 4月18日(日) 会場: 由岐中・由岐小グラウンド

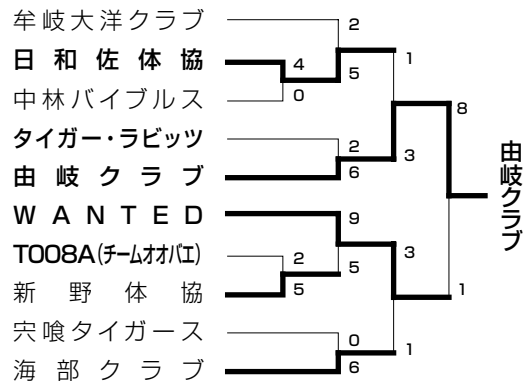

# 南 邦幸さん・清子さん夫妻 ダンススポーツ競技四国大会優勝!

社交ダンスから発展したニュースポーツの一つであるダンススポーツ競技のJPカップ四国ダンス競技大会が高松市で行われ、奥河内在住の南 邦幸さん(75歳)・清子さん(74歳)ご夫妻がアマD級スタンダードワルツの部で優勝、同タンゴの部で準優勝という見事な成績をおさめました。

南さんご夫妻は、定年退職後にこのスポーツを共に始め、ねんりんピックにも参加するなど輝かしいご活躍をされています。



# 教育委員会からのお知らせ

## 5月定例教育委員会開催の日程について

- 日時 5月31日(月) 午前9時00分～
- 場所 役場本庁 教育委員会横会議室

## 阿南法人会主催「星野知子さん」講演会

NHK連続テレビ小説「ウェルかめ」の主人公が目指した名編集長を演じた女優の星野知子さんの記念講演会を下記のとおり開催します。

参加をご希望の方は、5月7日(金)までに阿南法人会まで電話にてお申し込みください。

- 日時 5月21日(金) 16:00～17:30
- 場所 ホテル石松(阿南市富岡町)
- 入場 無料 ※定員150名(先着)
- テーマ 「世界を旅して」

### 【お問い合わせ・お申し込み】

社団法人阿南法人会 ☎0884-23-1055

## 6月 まちの相談カレンダー

1日	火	人権相談 (9:00～12:00) 日和佐老人福祉センター
		人権相談 (13:00～15:00) 由岐老人福祉センター
		心配ごと相談 (13:00～15:00) 地域交流支援センター
3日	木	心配ごと相談 (9:00～12:00) 日和佐老人福祉センター
8日	火	心配ごと相談 (13:00～15:00) 地域交流支援センター
10日	木	心配ごと相談 (9:00～12:00) 日和佐老人福祉センター
		行政相談 (9:00～12:00) 日和佐老人福祉センター
15日	火	心配ごと相談 (13:00～15:00) 地域交流支援センター
17日	木	心配ごと相談 (9:00～12:00) 日和佐老人福祉センター
22日	火	心配ごと相談 (13:00～15:00) 地域交流支援センター
24日	木	心配ごと相談 (9:00～12:00) 日和佐老人福祉センター
29日	火	心配ごと相談 (13:00～15:00) 地域交流支援センター

## 町民文芸

### 由岐句会

一軒に一橋峽の春惜しむ  
さざえ海女岩から岩へ移り飛ぶ  
一本の葉桜映える船溜り  
鈴の鳴る杖は分身老遍路  
春つらら口ーカル線の国訛  
残花残照きようちちにちの鍬洗つ  
越中の人来て春の置葉  
雨続く残花の浜の漁休み  
春惜しむ風のあしあと波の紋  
雪柳潮入川の辺かな  
馴れし道杖にたよりて月朧  
化粧木の女神に飛枝や道普請  
どの山の余花も際立つ空の青

### 木岐句会

敷石を数え跳ぶ子や風光る  
花菜風心行くまで吉野川  
春惜しむ膝にこぼせし粉ぐすり

### 日和佐短歌会

あの家も男の子あるらし大空に風をはらみて泳ぐ鯉のぼり  
季節風に荒れる一日の花ぶぶぎ桜あわれと名残おしめり  
嵐山諸木に積る斑雪桜つじと競うことなく  
広鉢に移植せし黄のスイトピー彩鮮やかに鉢にあふれる  
梅さくら日々青々と繁る庭根元に赤きアマリリス咲く  
何事もなかりし如く閉校の庭の桜は咲きしづもれる  
怪我をして手足動かさず寝たつきりの我にやさしき看護のナース  
つんつんと紙風船をつくように触るればやわき八重の花びら  
後もどりして見る駅の八重桜花房重く風にさゆらぐ

### 投稿(短歌)

春眠やかすかに聞こゆ明け鴉枕抱きたり夢やうつつに  
見守られ同じ服来て同じ方見ているような新生児君  
外国の元帥に会ひて国民をただ救はむと昭和の帝は

畦草に腰下し摘む蓬かな  
百歳の墨書一途や花の雨  
島里の神主忙し社日かな  
初蛙水たつぷりと一枚田  
川魚の苔青々と水温む  
幼子の真顔に触れし汐干狩  
太平洋寝釈迦に似たる島かすむ  
春雨や近くて遠き伊王島  
遠山の白き一点山桜

### 日和佐句会

鯉のぼりひ孫すくすく育ちおり  
裏山を夜も騒がせて春嵐  
土壁の崩れし古刺立すみり  
薬湯にとつと沈みて花疲れ  
声あふる入学式や新校舎  
一刀彫の柱目がかもすこけし雛

### 投稿(俳句)

桜咲く今日は友達できるかな  
空の青落花の雅寺の門

田川 幸枝  
鈴木 工  
山本 光  
谷崎 吉加  
豊崎 マツエ  
栗林 和子  
小延 恭弘  
福井 郁子  
本庄 たゑ子

船越 儀雄  
下町 昭  
倉本 美絵



町民文芸のコーナーに掲載を希望される場合は、総務企画課(☎77-3611)まで連絡をお願いします。原稿は前月25日までに提出してください。

三谷 静枝  
森 延子  
名田 幸子  
青山 幸子  
湊 とおる  
湊 のぶ恵  
岡本 夫佐子  
坂井 清  
志尾 多磨子  
田川 幸枝  
本庄 潮乃  
中川 美鈴  
白河 輝女  
福井 咲希  
岡本 真砂  
四宮 朋一  
船越 儀雄

## 図書館カレンダー

5月の予定

休館日

日	月	火	水	木	金	土
						1
2	3	4	5	6	7	8
9	10	11	12	13	14	15
16	17	18	19	20	21	22
23 30	24 31	25	26	27	28	29

6月の予定

休館日

日	月	火	水	木	金	土
		1	2	3	4	5
6	7	8	9	10	11	12
13	14	15	16	17	18	19
20	21	22	23	24	25	26
27	28	29	30			

5月8日・6月12日はおはなし会です。午前10時00分～

『開館日・時間』 火曜日～金曜日…午前10時から午後6時まで

土曜日・日曜日…午前10時から午後5時まで

『休館日』 毎週月曜日(祝日に当たるときは翌日も) 祝日と年末年始

図書館だより

No.050  
2010年5月号



大野輝成

## 日和佐野生植物写真展

期間：5月7日(金)～5月30日(日)

2F ギャラリー

### 新着本

- 1Q84 BOOK3
- プライド
- 天国旅行
- 白と黒が出会うとき
- エデン
- 神苦楽島 上下
- 光媒の花
- あすなる三三七拍子
- 志賀超みち
- 自白
- 堕ちてゆく
- オー！ファーザー
- コロヨシ!!
- 囀同心 深川醜聞始末
- もう二度と食べたくないあまいもの
- 早春の化石
- 桐島、部活やめるってよ
- 家族トランプ
- 掏摸
- 暁英 鷹説・鹿鳴館
- しがみつかない死に方
- アホの壁

村上春樹  
真山 仁  
三浦しをん  
新堂冬樹  
近藤史恵  
内田康夫  
道尾秀介  
重松 清  
伊集院 静  
乃南アサ  
岩井志麻子  
伊坂幸太郎  
三崎 亜記  
稲葉 稔  
井上 荒野  
柴田 哲孝  
朝井リョウ  
明野 照葉  
中村 文則  
北森 鴻  
香山リカ  
筒井 康隆  
等など

### 児童本

- ちゅうしゃなんかこわくない
- ころんちゃん
- くいしんぼう
- いーれーてー
- わにわにのおおけが
- ともだちごっこ
- アンパンマンとはなのしろ
- おこのみやき
- チコちゃんこまったね
- どれにしようかな
- ぐりとぐらのおまじない
- なにわのでっちこまめどん
- 穂高 順也
- まつなりまりこ
- 今江 祥智
- わたなべあや
- 小風 さち
- 内田麟太郎
- やなせたかし
- ひぐちともこ
- たんじあきこ
- つちだのぶこ
- なかがわりえこ
- 村上しいこ

このほかにも、実用書、趣味の本、児童書や絵本などたくさんのお本が入っています。あなたの読みたい本が図書館になれば、予約やリクエストができます。どんどん申し出てください。お待ちしております。

美波町日和佐図書・資料館 ☎0884-77-2733



### 人口と世帯

		前月比
人口	8,144人	( - 16 )
男	3,799人	( - 8 )
女	4,345人	( - 8 )
世帯数	3,541世帯	( + 4 )
(平成22年4月30日現在)		

### 今月の納税

納付期限 5月31日(月)  
固定資産税 第1期分

打油吉  
山津坂  
貴秀朱隆直峰  
子明里徳子伸  
侑<sup>ゆう</sup>琴<sup>こと</sup>圭<sup>けい</sup>  
香<sup>か</sup>羽<sup>は</sup>汰<sup>た</sup>  
(山河内) (西の地) (桜町)

### 出生

(田賀) 浅春酒木宮今  
島喜田木卷田本川  
友正恵正宇安香敦  
恵史美広子宣里史  
(徳木寺西阿西静大  
島寺の波河内岡戸  
市岐込地市内) )

### 婚姻

## 人口動態

預託  
金一封 野村 博様 東町  
御子息光雄様の供養として  
金一封 藤井 聡美様 北河内  
御主人格様の供養として  
金一封 森影 賢彦様 赤松  
御尊父博美様の香典返しとして  
金一封 丸山 實様 赤松  
御母堂ミサヲ様の香典返しとして  
金一封 小山 直行様 赤松  
御母堂ハルノ様の香典返しとして  
金一封 中野 公義様 桜町  
御令姉百合子様の供養として  
指定預託  
金一封 東根 廣夫様 弁才天  
御尊父正晴様の供養として特養ねんりんへ

### 社協だより

木山平寺高板岩中山丸阿菖町中  
床本野上島見瀬川本山部蒲中野  
賢ミ實重岩友アイマス忠敏茂百  
一キ江利子進子子エヲ夫武吉合子  
84 105 86 82 92 79 72 78 90 93 90 73 81 83  
(伊(西(赤(東(戎(西(西(恵(志(赤(恵(西(東(桜  
座)河)河)松)町)町)の)比)和)比)河)由)岐)町  
利)内)内)松)松)地)須)岐)須)内)内)岐)町

### 死亡

## 『田井遺跡』保存活用施設が完成！

当町で発掘された、縄文時代中期の遺跡である「田井遺跡」の出土品レプリカや調査時の写真などを並べた保存活用施設が、由岐駅ぽっぽマリン郷土資料展示室と発掘現場跡地(田井)の2箇所に完成しました。

4月16日に竣工式が行われ、田井遺跡保存・活用検討協議会の宮内薫会長(西の地)や町長ら約30人が出席しました。この竣工式では、美波町出身の公益財団法人徳島県埋蔵文化財センターの大橋育順氏を講師として招き、記念講演も併せて行われました。

ぽっぽマリン郷土資料展示室の開館時間は午前9時～午後6時(休館日：火曜日)、発掘跡地は午前9時～午後4時まで(火曜日を除く)となっています。

なお、発掘跡地を見学する場合は、必ず事前にぽっぽマリン2階郷土資料展示室(☎78-2933)もしくは由岐公民館(☎78-0007)へ連絡をしてください。



## ウミガメ保護規制のお願い

5月20日から8月20日までの間、ウミガメの保護規制期間となっています。

国の天然記念物「大浜海岸のウミガメおよびその産卵地」は文化財保護法、自然公園法、美波町文化財保護条例、美波町ウミガメ保護条例の趣旨にそって保護規制を行います。

町民の皆様には、ご不便をおかけいたしますがご協力よろしくお願ひいたします。

### 【お問い合わせ先】

うみがめ博物館レッタ ☎77-1110  
産業振興課 ☎77-3617

